

Cartouches-fusibles HPC

Les cartouches-fusibles HPC des classes de fonctionnement gG et gL protègent les matériels électriques contre les surcharges et les courts-circuits. Ils s'utilisent principalement pour protéger les lignes basse tension. Les cartouches-fusibles HPC des classes de fonctionnement gG et gL sont des cartouches à zone totale qui coupent tout courant qui les fait fondre. En plus des fusibles HPC 400 V~ et 500 V~, des fusibles HPC ASE 500 V~ et des fusibles de transformateurs, nous lançons une nouvelle gamme de fusibles HPC 690 V~.

Cartouches-fusibles
HPC



Cartouches-fusibles HPC 400 V~ gG (gL)	598
Cartouches-fusibles HPC 500 V~ gG (gL)	599
Cartouches-fusibles HPC 690 V~ gG (gL)	600
Cartouches-fusibles HPC 400 V~ gTr	601
Cartouches-fusibles HPC ASE 500 V~ gG (gL)	602
Cartouches-fusibles HPC 690 V~ aM	603
Technique	604

- zone totale
- pouvoir de coupure assigné : 100 kA

- indicateur médian
- pattes métalliques conductrices
- inoxydable

Attention : Les fusibles HPC Gr.00 ne sont pas compatibles avec la série weber.silas Gr.000
 ► Page 604

Désignation	I _n A	Gr.	Emb.	N° de réf.	E-No	Prix CHF
-------------	------------------	-----	------	------------	------	----------

Cartouches-fusibles HPC



905-220-013



905-221-011



905-222-011



905-223-005



909-910-001



905-910-002

Cartouche-fusible HPC	6	00	3	905-220-001	840 600 079	5.95
Cartouche-fusible HPC	10	00	3	905-220-002	840 600 089	5.95
Cartouche-fusible HPC	16	00	3	905-220-003	840 600 099	5.95
Cartouche-fusible HPC	20	00	3	905-220-004	840 600 109	5.95
Cartouche-fusible HPC	25	00	3	905-220-005	840 600 119	5.95
Cartouche-fusible HPC	32	00	3	905-220-006	840 600 129	5.95
Cartouche-fusible HPC	40	00	3	905-220-007	840 600 149	5.95
Cartouche-fusible HPC	50	00	3	905-220-008	840 600 159	5.95
Cartouche-fusible HPC	63	00	3	905-220-009	840 600 179	5.95
Cartouche-fusible HPC	80	00	3	905-220-010	840 600 199	5.95
Cartouche-fusible HPC	100	00	3	905-220-011	840 600 209	5.95
Cartouche-fusible HPC	125	00	3	905-220-012	840 600 219	7.20
Cartouche-fusible HPC	160	00	3	905-220-013	840 600 239	7.20
Cartouche-fusible HPC	25	1	3	905-221-001	840 601 119	10.60
Cartouche-fusible HPC	32	1	3	905-221-002	840 601 129	10.60
Cartouche-fusible HPC	40	1	3	905-221-003	840 601 149	10.60
Cartouche-fusible HPC	63	1	3	905-221-004	840 601 179	10.60
Cartouche-fusible HPC	80	1	3	905-221-005	840 601 199	10.60
Cartouche-fusible HPC	100	1	3	905-221-006	840 601 209	10.60
Cartouche-fusible HPC	125	1	3	905-221-007	840 601 219	10.60
Cartouche-fusible HPC	160	1	3	905-221-008	840 601 239	10.60
Cartouche-fusible HPC	200	1	3	905-221-009	840 601 249	13.40
Cartouche-fusible HPC	224	1	3	905-221-010	840 601 259	13.40
Cartouche-fusible HPC	250	1	3	905-221-011	840 601 269	13.40
Cartouche-fusible HPC	63	2	3	905-222-001	840 602 179	15.75
Cartouche-fusible HPC	80	2	3	905-222-002	840 602 199	15.75
Cartouche-fusible HPC	100	2	3	905-222-003	840 602 209	15.75
Cartouche-fusible HPC	125	2	3	905-222-004	840 602 219	15.75
Cartouche-fusible HPC	160	2	3	905-222-005	840 602 239	15.75
Cartouche-fusible HPC	200	2	3	905-222-006	840 602 249	15.75
Cartouche-fusible HPC	224	2	3	905-222-007	840 602 259	15.75
Cartouche-fusible HPC	250	2	3	905-222-008	840 602 269	15.75
Cartouche-fusible HPC	315	2	3	905-222-009	840 602 289	18.05
Cartouche-fusible HPC	355	2	3	905-222-010	840 602 299	18.05
Cartouche-fusible HPC	400	2	3	905-222-011	840 602 309	18.05
Cartouche-fusible HPC	315	3	3	905-223-001	840 603 289	22.65
Cartouche-fusible HPC	355	3	3	905-223-002	840 603 299	22.65
Cartouche-fusible HPC	400	3	3	905-223-003	840 603 309	22.65
Cartouche-fusible HPC	500	3	3	905-223-004	840 603 319	35.00
Cartouche-fusible HPC	630	3	3	905-223-005	840 603 339	35.00

Poignée fusible HPC DIN

- protection antirouille

Poignée fusible HPC DIN		000-3	1	909-910-001	850 993 006	18.75
-------------------------	--	-------	---	--------------------	-------------	-------

Couteau sectionneur DIN

- protection antirouille

Couteau sectionneur DIN	160	00/000	3	905-910-001	840 700 009	8.45
Couteau sectionneur DIN	250	1	3	905-910-002	840 701 009	14.10
Couteau sectionneur DIN	400	2	3	905-910-003	840 702 009	15.85
Couteau sectionneur DIN	630	3	3	905-910-004	840 703 009	25.05
Couteau sectionneur DIN	1250	3	3	905-910-005	840 703 016	29.75

- zone totale
- pouvoir de coupure assigné :
120 kA

- double indicateur
(indicateur combiné)
- pattes métalliques conductrices

- antirouille

► Page 604



LNH0006M



LNH1032M



LNH2025M



LNH3630M

Désignation	I _e A	Gr.	Emb.	N° de réf.	E-No	Prix CHF
Cartouches-fusibles HPC						
Cartouche-fusible HPC	6	000	3	LNH0006M	840 100 076	5.95
Cartouche-fusible HPC	10	000	3	LNH0010M	840 100 086	5.95
Cartouche-fusible HPC	16	000	3	LNH0016M	840 100 096	5.95
Cartouche-fusible HPC	20	000	3	LNH0020M	840 100 106	5.95
Cartouche-fusible HPC	25	000	3	LNH0025M	840 100 116	5.95
Cartouche-fusible HPC	32	000	3	LNH0032M	840 100 126	5.95
Cartouche-fusible HPC	35	000	3	LNH0035M	840 100 136	5.95
Cartouche-fusible HPC	40	000	3	LNH0040M	840 100 146	5.95
Cartouche-fusible HPC	50	000	3	LNH0050M	840 100 156	5.95
Cartouche-fusible HPC	63	000	3	LNH0063M	840 100 176	5.95
Cartouche-fusible HPC	80	000	3	LNH0080M	840 100 196	5.95
Cartouche-fusible HPC	100	000	3	LNH0100M	840 100 206	5.95
Cartouche-fusible HPC	125	00	3	LNH0125M	840 100 216	7.20
Cartouche-fusible HPC	160	00	3	LNH0160M	840 100 236	7.20
Cartouche-fusible HPC	25	1c	3	LNH1025M	840 101 116	10.60
Cartouche-fusible HPC	32	1c	3	LNH1032M	840 101 126	10.60
Cartouche-fusible HPC	35	1c	3	LNH1035M	840 101 136	10.60
Cartouche-fusible HPC	40	1c	3	LNH1040M	840 101 146	10.60
Cartouche-fusible HPC	50	1c	3	LNH1050M	840 101 156	10.60
Cartouche-fusible HPC	63	1c	3	LNH1063M	840 101 176	10.60
Cartouche-fusible HPC	80	1c	3	LNH1080M	840 101 196	10.60
Cartouche-fusible HPC	100	1c	3	LNH1100M	840 101 206	10.60
Cartouche-fusible HPC	125	1c	3	LNH1125M	840 101 216	10.60
Cartouche-fusible HPC	160	1	3	LNH1160M	840 101 236	10.60
Cartouche-fusible HPC	200	1	3	LNH1200M	840 101 246	13.40
Cartouche-fusible HPC	224	1	3	LNH1224M	840 101 256	13.40
Cartouche-fusible HPC	250	1	3	LNH1250M	840 101 266	13.40
Cartouche-fusible HPC	25	2c	3	LNH2025M	840 102 116	15.75
Cartouche-fusible HPC	32	2c	3	LNH2032M	840 102 126	15.75
Cartouche-fusible HPC	35	2c	3	LNH2035M	840 102 136	15.75
Cartouche-fusible HPC	40	2c	3	LNH2040M	840 102 146	15.75
Cartouche-fusible HPC	50	2c	3	LNH2050M	840 102 156	15.75
Cartouche-fusible HPC	63	2c	3	LNH2063M	840 102 176	15.75
Cartouche-fusible HPC	80	2c	3	LNH2080M	840 102 196	15.75
Cartouche-fusible HPC	100	2c	3	LNH2100M	840 102 206	15.75
Cartouche-fusible HPC	125	2c	3	LNH2125M	840 102 216	15.75
Cartouche-fusible HPC	160	2c	3	LNH2160M	840 102 236	15.75
Cartouche-fusible HPC	200	2c	3	LNH2200M	840 102 246	15.75
Cartouche-fusible HPC	224	2c	3	LNH2224M	840 102 256	15.75
Cartouche-fusible HPC	250	2c	3	LNH2250M	840 102 266	15.75
Cartouche-fusible HPC	300	2	3	LNH2300M	840 102 276	18.05
Cartouche-fusible HPC	315	2	3	LNH2315M	840 102 286	18.05
Cartouche-fusible HPC	355	2	3	LNH2355M	840 102 296	18.05
Cartouche-fusible HPC	400	2	3	LNH2400M	840 102 306	18.05
Cartouche-fusible HPC	80	3c	3	LNH3080M	840 103 196	22.65
Cartouche-fusible HPC	100	3c	3	LNH3100M	840 103 206	22.65
Cartouche-fusible HPC	125	3c	3	LNH3125M	840 103 216	22.65
Cartouche-fusible HPC	160	3c	3	LNH3160M	840 103 236	22.65
Cartouche-fusible HPC	200	3c	3	LNH3200M	840 103 246	22.65
Cartouche-fusible HPC	224	3c	3	LNH3224M	840 103 256	22.65
Cartouche-fusible HPC	250	3c	3	LNH3250M	840 103 266	22.65
Cartouche-fusible HPC	300	3c	3	LNH3300M	840 103 276	22.65
Cartouche-fusible HPC	315	3c	3	LNH3315M	840 103 286	22.65
Cartouche-fusible HPC	355	3c	3	LNH3355M	840 103 296	22.65
Cartouche-fusible HPC	400	3c	3	LNH3400M	840 103 306	22.65
Cartouche-fusible HPC	425	3	3	LNH3425M	840 103 396	35.00
Cartouche-fusible HPC	500	3	3	LNH3500M	840 103 316	35.00
Cartouche-fusible HPC	630	3	3	LNH3630M	840 103 336	35.00

Cartouches-fusibles HPC

- zone totale
- pouvoir de coupure assigné : 80 kA
- double indicateur (indicateur combiné)
- pattes métalliques conductrices
- inoxydables

Désignation	I _a	Gr.	Emb.	N° de réf.	E-No	Prix CHF
Cartouche-fusible HPC						
Cartouche-fusible HPC	10	000	3	LNH00010M6	840 120 086	7.30
Cartouche-fusible HPC	16	000	3	LNH00016M6	840 120 096	7.30
Cartouche-fusible HPC	20	000	3	LNH00020M6	840 120 106	7.30
Cartouche-fusible HPC	25	000	3	LNH00025M6	840 120 116	7.30
Cartouche-fusible HPC	35	000	3	LNH00035M6	840 120 136	7.30
Cartouche-fusible HPC	50	000	3	LNH00050M6	840 120 156	7.30
Cartouche-fusible HPC	63	000	3	LNH00063M6	840 120 176	7.30
Cartouche-fusible HPC	80	000	3	LNH00080M6	840 120 196	7.30
Cartouche-fusible HPC	100	00	3	LNH00100M6	840 120 206	7.30
Cartouche-fusible HPC	25	1c	3	LNH1025M6	840 121 116	13.50
Cartouche-fusible HPC	35	1c	3	LNH1035M6	840 121 136	13.50
Cartouche-fusible HPC	50	1c	3	LNH1050M6	840 121 156	13.50
Cartouche-fusible HPC	63	1c	3	LNH1063M6	840 121 176	13.50
Cartouche-fusible HPC	80	1c	3	LNH1080M6	840 121 196	13.50
Cartouche-fusible HPC	100	1c	3	LNH1100M6	840 121 206	13.50
Cartouche-fusible HPC	125	1	3	LNH1125M6	840 121 216	13.50
Cartouche-fusible HPC	160	1	3	LNH1160M6	840 121 236	13.50
Cartouche-fusible HPC	200	1	3	LNH1200M6	840 121 246	13.50
Cartouche-fusible HPC	224	1	3	LNH1224M6	840 121 256	13.50
Cartouche-fusible HPC	250	1	3	LNH1250M6	840 121 266	13.50
Cartouche-fusible HPC	80	2c	3	LNH2080M6	840 122 196	17.90
Cartouche-fusible HPC	100	2c	3	LNH2100M6	840 122 206	17.90
Cartouche-fusible HPC	125	2c	3	LNH2125M6	840 122 216	17.90
Cartouche-fusible HPC	160	2c	3	LNH2160M6	840 122 236	17.90
Cartouche-fusible HPC	200	2c	3	LNH2200M6	840 122 246	17.90
Cartouche-fusible HPC	224	2c	3	LNH2224M6	840 122 256	17.90
Cartouche-fusible HPC	250	2c	3	LNH2250M6	840 122 266	17.90
Cartouche-fusible HPC	315	2	3	LNH2315M6	840 122 286	17.90
Cartouche-fusible HPC	355	2	3	LNH2355M6	840 122 296	17.90
Cartouche-fusible HPC	315	3c	3	LNH3315M6	840 123 286	34.00
Cartouche-fusible HPC	355	3c	3	LNH3355M6	840 123 296	34.00
Cartouche-fusible HPC	400	3	3	LNH3400M6	840 123 306	34.00



LNH00010M6



LNH1025M6



LNH2080M6



LNH3315M6

Cartouches-fusibles HPC

- pour la protection des transformateurs
- pouvoir de coupure assigné : 100 kA

- indicateur médian
- pattes métalliques conductrices
- inoxydables

Désignation	S _n kVA	Gr.	Emb.	N° de réf.	E-No	Prix CHF
-------------	--------------------	-----	------	------------	------	----------

Cartouches-fusibles HPC



LNH20108M4T



LNH30144M4T



LNH40361M4T

Cartouche-fusible HPC	75	2c	3	LNH20108M4T	840 202 206	34.00
Cartouche-fusible HPC	100	2c	3	LNH20144M4T	840 202 226	34.00
Cartouche-fusible HPC	125	2c	3	LNH20180M4T	840 202 236	34.00
Cartouche-fusible HPC	160	2c	3	LNH20231M4T	840 202 256	34.00
Cartouche-fusible HPC	200	2c	3	LNH20289M4T	840 202 276	36.50
Cartouche-fusible HPC	250	2	3	LNH20361M4T	840 202 296	38.00
Cartouche-fusible HPC	315	2	3	LNH20455M4T	840 202 306	38.00
Cartouche-fusible HPC	100	3c	3	LNH30144M4T	840 203 236	52.00
Cartouche-fusible HPC	125	3c	3	LNH30180M4T	840 203 256	52.00
Cartouche-fusible HPC	160	3c	3	LNH30231M4T	840 203 276	52.00
Cartouche-fusible HPC	200	3c	3	LNH30289M4T	840 203 296	52.00
Cartouche-fusible HPC	250	3c	3	LNH30361M4T	840 203 306	52.00
Cartouche-fusible HPC	315	3	3	LNH30455M4T	840 203 316	52.00
Cartouche-fusible HPC	400	3	3	LNH30577M4T	840 203 326	52.00
Cartouche-fusible HPC	500	3	3	LNH30722M4T	840 203 346	78.50
Cartouche-fusible HPC	630	3	3	LNH30910M4T	840 203 356	78.50
Cartouche-fusible HPC *	630	3	3	LNH30910M4T2	-	94.00

* Version spéciale pour weber.vertigroup réglette transformateur 1820 A

Cartouche-fusible HPC	250	4c	1	LNH40361M4T	840 204 306	152.00
Cartouche-fusible HPC	315	4c	1	LNH40455M4T	840 204 316	152.00
Cartouche-fusible HPC	400	4c	1	LNH40577M4T	840 204 326	152.00
Cartouche-fusible HPC	500	4	1	LNH40722M4T	840 204 346	157.00
Cartouche-fusible HPC	630	4	1	LNH40909M4T	840 204 356	157.00
Cartouche-fusible HPC	800	4	1	LNH41155M4T	840 204 366	157.00
Cartouche-fusible HPC	1000	4	1	LNH41443M4T	840 204 386	157.00

- zone totale selon ASE
- pouvoir de coupure assigné :
120 kA

- indicateur médian
- inoxydables

Désignation	I _a A	Gr.	Emb.	N° de réf.	E-No	Prix CHF
-------------	------------------	-----	------	------------	------	----------

Cartouches-fusibles HPC



905-101-110

Cartouche-fusible HPC	25	2	3	905-101-050	840 110 119	29.85
Cartouche-fusible HPC	40	2	3	905-101-080	840 110 149	29.85
Cartouche-fusible HPC	63	2	3	905-101-100	840 110 179	29.85
Cartouche-fusible HPC	80	2	3	905-101-110	840 110 199	29.85
Cartouche-fusible HPC	100	2	3	905-101-130	840 110 209	29.85
Cartouche-fusible HPC	125	2	3	905-101-140	840 110 219	29.85
Cartouche-fusible HPC	160	2	3	905-101-150	840 110 239	29.85
Cartouche-fusible HPC	200	2	3	905-101-170	840 110 249	29.85
Cartouche-fusible HPC	250	2	3	905-101-190	840 110 269	29.85



905-101-310

Cartouche-fusible HPC	40	4	3	905-101-200	840 111 149	43.15
Cartouche-fusible HPC	63	4	3	905-101-220	840 111 179	43.15
Cartouche-fusible HPC	80	4	3	905-101-230	840 111 199	43.15
Cartouche-fusible HPC	100	4	3	905-101-240	840 111 209	43.15
Cartouche-fusible HPC	125	4	3	905-101-250	840 111 219	43.15
Cartouche-fusible HPC	160	4	3	905-101-260	840 111 239	43.15
Cartouche-fusible HPC	200	4	3	905-101-290	840 111 249	43.15
Cartouche-fusible HPC	250	4	3	905-101-310	840 111 269	43.15
Cartouche-fusible HPC	315	4	3	905-101-320	840 111 289	43.15
Cartouche-fusible HPC	355	4	3	905-101-330	840 111 299	43.15
Cartouche-fusible HPC	400	4	3	905-101-340	840 111 309	43.15



905-101-490

Cartouche-fusible HPC	160	6	3	905-101-410	840 112 239	76.55
Cartouche-fusible HPC	200	6	3	905-101-420	840 112 249	76.55
Cartouche-fusible HPC	250	6	3	905-101-430	840 112 269	76.55
Cartouche-fusible HPC	315	6	3	905-101-440	840 112 289	76.55
Cartouche-fusible HPC	400	6	3	905-101-460	840 112 309	76.55
Cartouche-fusible HPC	500	6	3	905-101-480	840 112 319	76.55
Cartouche-fusible HPC	630	6	3	905-101-490	840 112 339	76.55
Cartouche-fusible HPC	500	6S	3	905-101-600	840 113 319	96.90
Cartouche-fusible HPC	630	6S	3	905-101-610	840 113 339	96.90

Couteau sectionneur ASE



705-901-020

Couteau sectionneur ASE	250	2	1	705-901-020	840 710 009	22.15
Couteau sectionneur ASE	400	4	1	705-901-040	840 711 009	27.60
Couteau sectionneur ASE	630	6	1	705-901-060	840 712 009	38.20

Cartouches-fusibles HPC

- pour la protection des moteurs
- pouvoir de coupure assigné : 80 kA
- double indicateur (indicateur combiné)
- pattes métalliques conductrices
- inoxydables



LNH000006M6A



LNH1025M6A



LNH2080M6A



LNH3315M6A

Désignation	I _a	Gr.	Emb.	N° de réf.	E-No	Prix CHF
Cartouche-fusible HPC						
Cartouche-fusible HPC	6	000	3	LNH000006M6A	840 200 076	5.70
Cartouche-fusible HPC	10	000	3	LNH000010M6A	840 200 086	5.70
Cartouche-fusible HPC	16	000	3	LNH000016M6A	840 200 096	5.70
Cartouche-fusible HPC	20	000	3	LNH000020M6A	840 200 106	5.70
Cartouche-fusible HPC	25	000	3	LNH000025M6A	840 200 116	5.70
Cartouche-fusible HPC	35	000	3	LNH000035M6A	840 200 136	5.70
Cartouche-fusible HPC	40	000	3	LNH000040M6A	840 200 146	5.70
Cartouche-fusible HPC	50	000	3	LNH000050M6A	840 200 156	5.70
Cartouche-fusible HPC	63	000	3	LNH000063M6A	840 200 176	5.70
Cartouche-fusible HPC	10	00	3	LNH00010M6A	840 220 086	12.60
Cartouche-fusible HPC	16	00	3	LNH00016M6A	840 220 096	12.60
Cartouche-fusible HPC	20	00	3	LNH00020M6A	840 220 106	12.60
Cartouche-fusible HPC	25	00	3	LNH00025M6A	840 220 116	12.60
Cartouche-fusible HPC	35	00	3	LNH00035M6A	840 220 136	12.60
Cartouche-fusible HPC	50	00	3	LNH00050M6A	840 220 156	7.10
Cartouche-fusible HPC	63	00	3	LNH00063M6A	840 220 176	7.10
Cartouche-fusible HPC	80	00	3	LNH00080M6A	840 220 196	7.10
Cartouche-fusible HPC	100	00	3	LNH00100M6A	840 220 206	7.10
Cartouche-fusible HPC	25	1	3	LNH1025M6A	840 221 116	13.30
Cartouche-fusible HPC	35	1	3	LNH1035M6A	840 221 136	13.30
Cartouche-fusible HPC	50	1	3	LNH1050M6A	840 221 156	13.30
Cartouche-fusible HPC	63	1	3	LNH1063M6A	840 221 176	13.30
Cartouche-fusible HPC	80	1	3	LNH1080M6A	840 221 196	13.30
Cartouche-fusible HPC	100	1	3	LNH1100M6A	840 221 206	13.30
Cartouche-fusible HPC	125	1	3	LNH1125M6A	840 221 216	13.30
Cartouche-fusible HPC	160	1	3	LNH1160M6A	840 221 236	13.30
Cartouche-fusible HPC	200	1	3	LNH1200M6A	840 221 246	13.30
Cartouche-fusible HPC	224	1	3	LNH1224M6A	840 221 256	13.30
Cartouche-fusible HPC	250	1	3	LNH1250M6A	840 221 266	13.30
Cartouche-fusible HPC	80	2	3	LNH2080M6A	840 222 196	17.40
Cartouche-fusible HPC	100	2	3	LNH2100M6A	840 222 206	17.40
Cartouche-fusible HPC	125	2	3	LNH2125M6A	840 222 216	17.40
Cartouche-fusible HPC	160	2	3	LNH2160M6A	840 222 236	17.40
Cartouche-fusible HPC	200	2	3	LNH2200M6A	840 222 246	17.40
Cartouche-fusible HPC	224	2	3	LNH2224M6A	840 222 256	17.40
Cartouche-fusible HPC	250	2	3	LNH2250M6A	840 222 266	17.40
Cartouche-fusible HPC	315	2	3	LNH2315M6A	840 222 286	17.40
Cartouche-fusible HPC	355	2	3	LNH2355M6A	840 222 296	17.40
Cartouche-fusible HPC	315	3	3	LNH3315M6A	840 223 286	27.00
Cartouche-fusible HPC	355	3	3	LNH3355M6A	840 223 296	27.00
Cartouche-fusible HPC	400	3	3	LNH3400M6A	840 223 306	27.00

Cartouches-fusibles HPC

Caractéristiques moyennes temps/courant Cartouches-fusibles HPC DIN Gr.00-3 gG AC 400 V

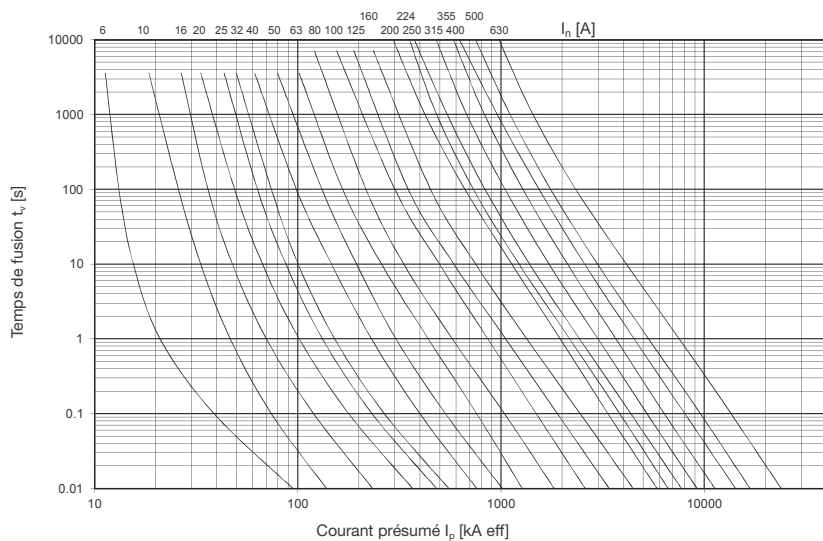

Cartouches-fusibles
HPC

Diagramme de limitation du courant Cartouches-fusibles HPC DIN Gr.00-3 gG AC 400 V

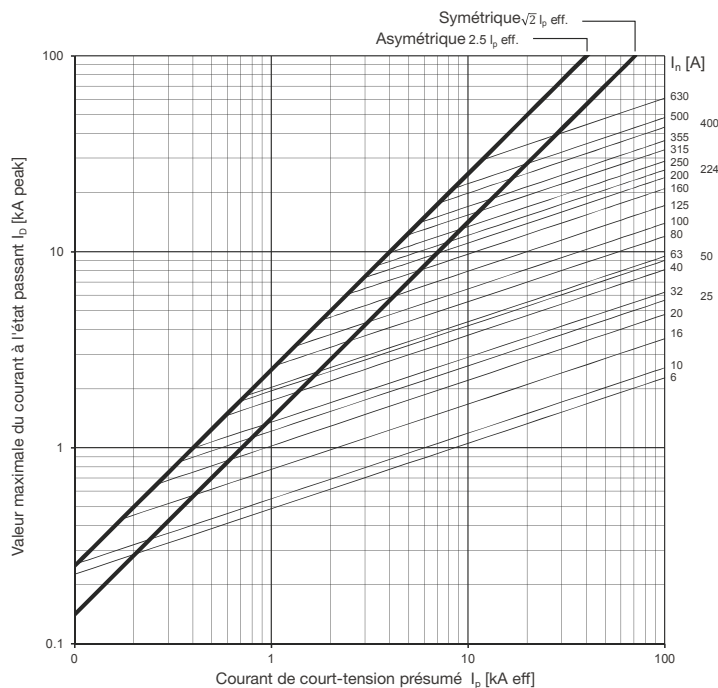

Puissances dissipées Cartouches-fusibles HPC DIN Gr.00-3 gG AC 400 V

Courant nominal [A]	Pn [W]			
	Gr.00	Gr.1	Gr.2	Gr.3
6	1,4			
10	1,1			
16	1,7			
20	1,8			
25	2,2	2,8		
32	3,2	4,3		
40	3,5	4,9		
50	3,5			
63	4,4	5,5	5,4	
80	4,7	5,9	5,8	
100	5,5	6,3	6,2	
125	6,7	8,6	8,4	
160	9,1	11,2	10,7	
200		13,4	12,7	
224		15,1	14,3	
250		16,5	15,5	
315			22,0	22,2
355			25,5	25,7
400			26,6	26,9
500				30,8
630				39,1

Caractéristiques moyennes temps/courant

Cartouches-fusibles HPC DIN Gr.000-3 gG AC 500 V



Diagramme de limitation du courant

Cartouches-fusibles HPC DIN Gr.000-3 gG AC 500 V

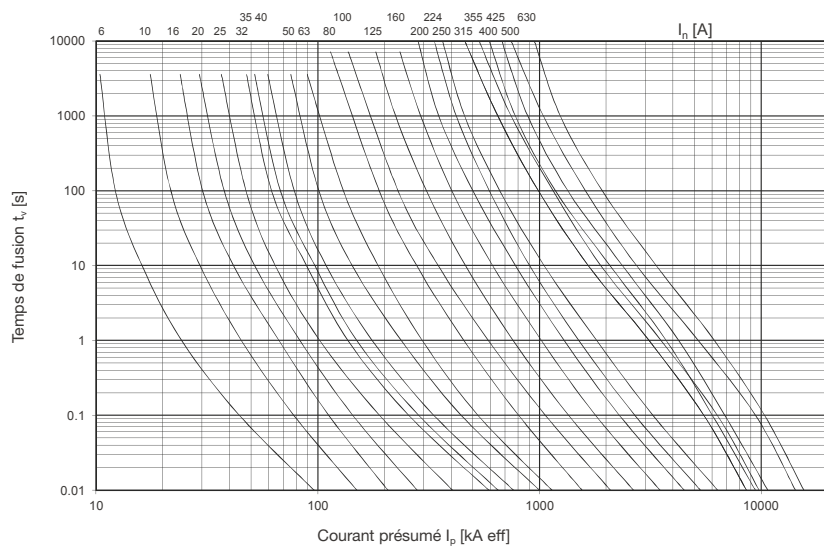
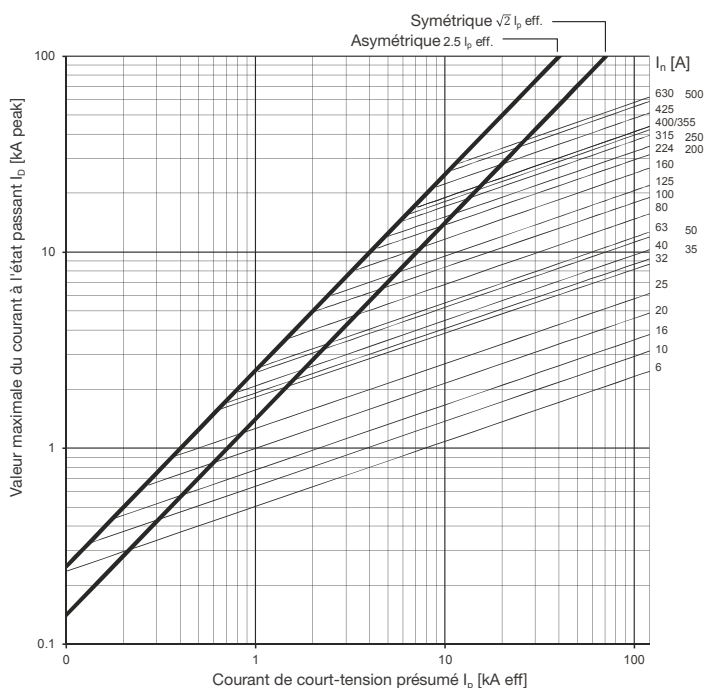

Puissances dissipées

Cartouches-fusibles HPC DIN Gr.000-3 gG AC 500 V

Courant nominal [A]	Pn [W]				
	Gr.000	Gr.00	Gr.1	Gr.2	Gr.3
6	1,6				
10	1,1				
16	1,8				
20	2,3				
25	2,4		2,4	2,4	
32	3,3		3,1	3,1	
35	3,4		3,0	3,0	
40	3,7		3,7	3,7	
50	4,1	4,1	4,1	4,1	
63	6,1	5,6	6,6	6,8	
80	6,5	6,8	8,0	8,3	8,3
100	7,5	7,5	9,4	10,7	10,7
125		10,0	11,8	12,2	12,2
160		12,0	14,6	15,0	15,0
200			18,0	18,5	18,5
224			19,0	19,2	20,0
250			20,0	20,6	24,0
315				31,0	29,0
355				32,0	32,0
400				34,0	34,0
425					34,0
500					43,0
630					43,1

Caractéristiques moyennes temps/courant

Cartouches-fusibles HPC DIN Gr.000-3 gG AC 690 V

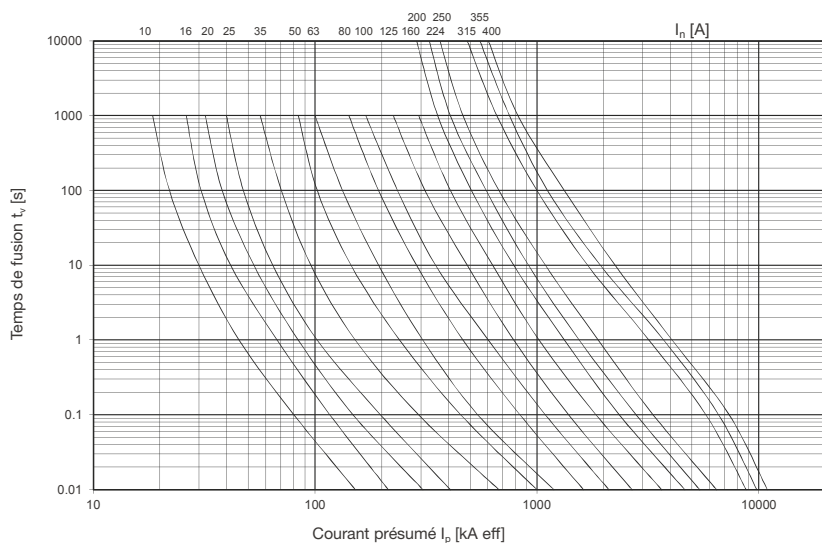

Cartouches-fusibles
HPC

Diagramme de limitation du courant

Cartouches-fusibles HPC DIN Gr.000-3 gG AC 690 V

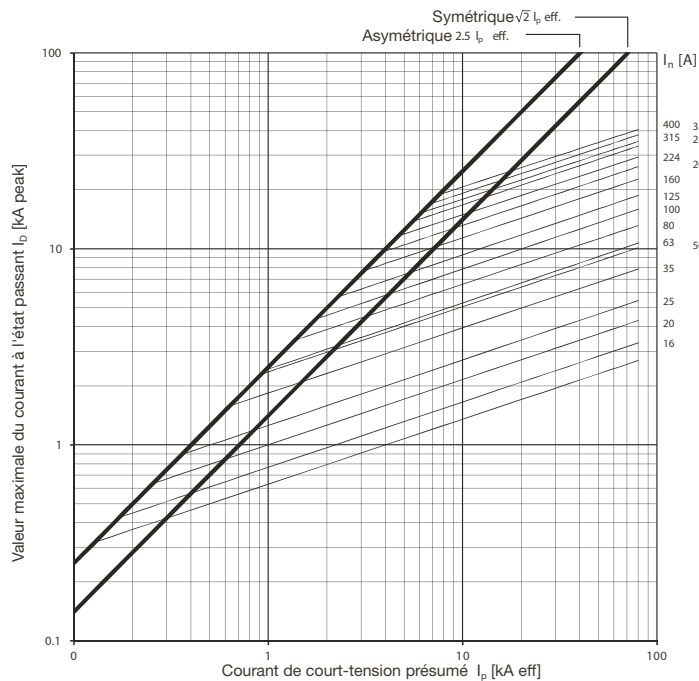

Puissances dissipées

Cartouches-fusibles HPC DIN Gr.000-3 gG AC 690 V

Courant nominal [A]	Pn [W]				
	Gr.000	Gr.00	Gr.1	Gr.2	Gr.3
10	1,7				
16	2,5	3,2			
20	2,6	3,5			
25	2,8	3,6	3,6		
35	3,2	3,9	3,9		
50	4,1	4,8	4,8		
63	5,6	6,6	6,6		
80	6,8	8,0	8,0	8,3	
100	7,5	9,4	9,4	10,7	
125		11,8	11,8	12,2	
160			14,6	15,5	
200			19,0	19,0	
224			21,0	21,0	
250			22,0	22,0	
315				27,0	25,0
355				32,0	32,0
400				34,0	34,0

Caractéristiques moyennes temps/courant Cartouches-fusibles HPC DIN Gr.2-4a gTr AC 400 V



Diagramme de limitation du courant Cartouches-fusibles HPC DIN Gr.2-4a gTr AC 400 V



Puissances dissipées Cartouches-fusibles HPC DIN Gr.2-4a gTr AC 400 V

Courant nominal [A]	Puissance Transformateur	Pn [W]		
		Gr.2	Gr.3	Gr. 4a
108	75	7,8	7,8	
144	100	10,6	10,1	12,0
180	125	12,8	12,8	15,0
230	160	15,7	16,2	14,8
289	200	16,0	16,0	22,5
361	250	21,0	20,6	28,0
455	315	25,0	25,0	31,5
577	400		31,0	39,0
722	500		53,0	49,0
909	630		62,0	66,0
1155	800			81,0
1443	1000			110,0

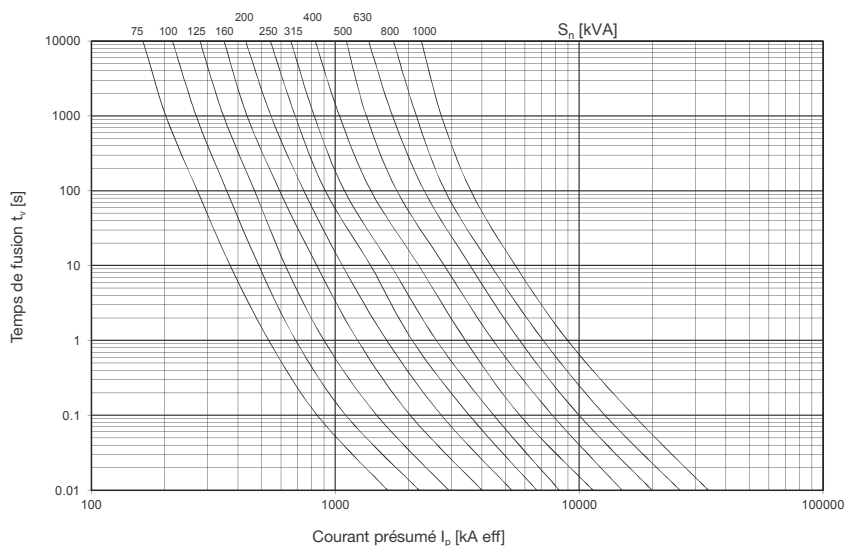
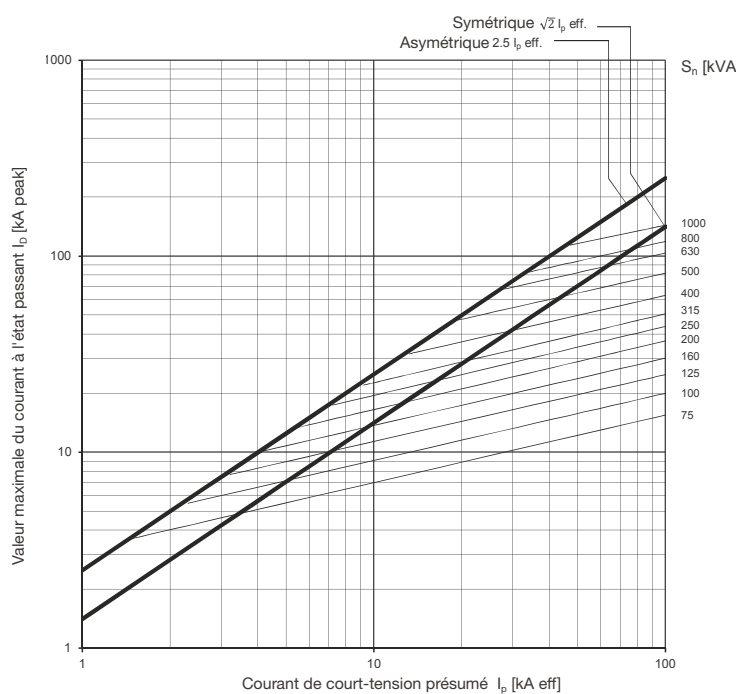
Caractéristiques moyennes temps/courant Cartouches-fusibles HPC DIN Gr.000-3 aM AC 690 V

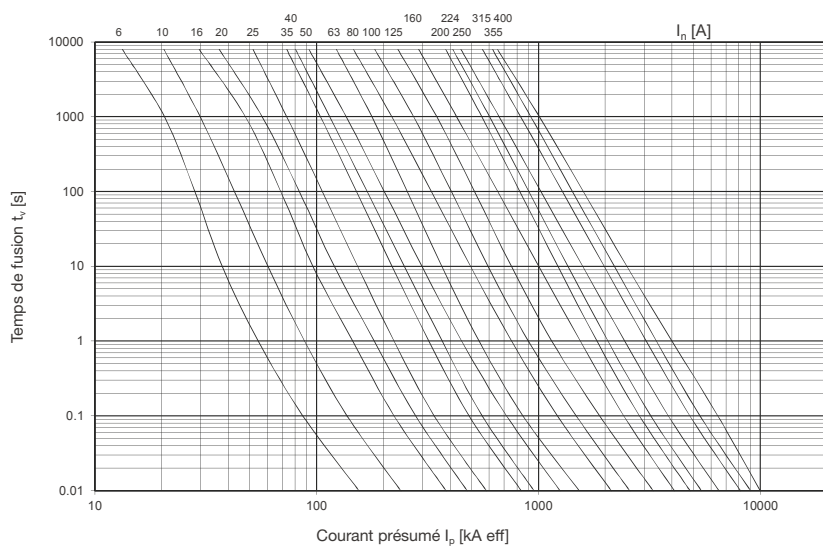

Cartouches-fusibles
HPC

Diagramme de limitation du courant Cartouches-fusibles HPC DIN Gr.000-3 aM AC 690 V

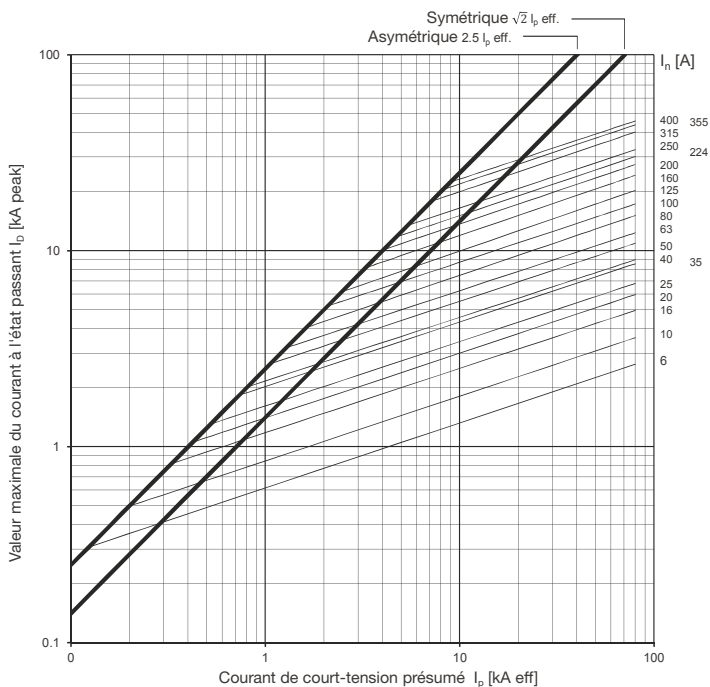

Puissances dissipées Cartouches-fusibles HPC DIN Gr.000-3 aM AC 690 V

Courant nominal [A]	Pn [W]				
	Gr.000	Gr.00	Gr.1	Gr.2	Gr.3
6	0,3				
10	0,5	0,5			
16	0,8	0,8			
20	1,0	1,0			
25	1,3	1,3	1,5		
35	1,8	1,8	2,1		
40	2,1				
50	2,5	2,7	3,1		
63	3,3	3,4	4,0		
80		4,1	5,0	4,7	
100		5,5	6,3	5,9	
125			8,0	7,9	
160			10,5	9,8	
200			15,0	12,5	
224			17,0	13,5	
250			18,0	17,0	
315				23,0	21,0
355				27,0	24,0
400					30,0

Dimensions des cartouches-fusibles HPC

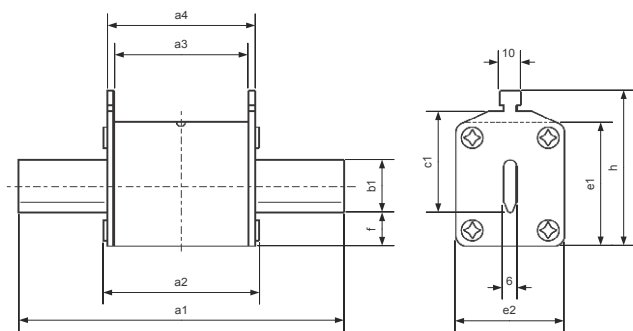

Cartouches-fusibles HPC DIN 400 V~ gG

Grandeur	Intensité nominale	a1	a2	a3	a4	b1	c1	e1	e2	f	h
NH00	6 - 160 A	79	53	45	49	15	35	45	30	14,2	59
NH1	25 - 250 A	135	71	62	68	20	40	50	50	14,2	64
NH2	63 - 400 A	150	71	62	68	26	48	58	58	14,2	72
NH3	315 - 630 A	150	71	62	68	32	60	65	68	14,2	84

Cartouches-fusibles HPC DIN 500 V~ gG

Grandeur	Intensité nominale	a1	a2	a3	a4	b1	c1	e1	e2	f	h
NH000	6 - 100 A	79	52	45,5	49,5	15	35	40,5	20,8	8	52,5
NH00	125 - 160 A	79	52,8	45	50	15	35	47,5	29,5	15	59,5
NH1c	25 - 250 A	135	70,8	63	68	15	40	47,5	29,5	15	64,5
NH1	160 - 250 A	135	70,8	63	68	20	40	52,5	39,5	15	64,5
NH2c	25 - 250 A	150	72,3	63	68	20	48	52,5	39,5	15	72,5
NH2	300 - 400 A	150	72,3	63	68	26	48	60	51	14,5	72
NH3c	80 - 400 A	150	72,3	63	68	26	60	60	51	14	83,5
NH3	425 - 630 A	150	72,3	63	68	33	60	74	70	16,5	86

Cartouches-fusibles HPC DIN 690 V~ gG

Grandeur	Intensité nominale	a1	a2	a3	a4	b1	c1	e1	e2	f	h
NH00	10 - 100 A	79	52,8	45	50	15	35	47,5	29,5	15	59,5
NH1c	25 - 100 A	135	70,8	63	68	15	40	47,5	29,5	15	64,5
NH1	125 - 250 A	135	70,8	63	68	20	40	52,5	39,5	15	64,5
NH2c	80 - 250 A	150	72,3	63	68	20	48	52,5	39,5	15	72,5
NH2	315 - 355 A	150	72,3	63	68	26	48	60	51	14,5	72
NH3c	315 - 355 A	150	72,3	63	68	26	60	60	51	14	83,5
NH3	400 - 630 A	150	72,3	63	68	33	60	74	70	16,5	86

Cartouches-fusibles HPC DIN 400 V~ gTr

Grandeur	Puissance Transformateur Sn [kVA]	Intensité nominale	a1	a2	a3	a4	b1	c1	e1	e2	f	h
NH00	75 - 200	108 - 289 A	150	74	64	69	20	48	53	42	14	72
NH1c	250	361 A	150	74	64	69	25	48	60	53	14	72
NH1	315	455 A	150	72	62	68	26,2	48	58	58	12	70
NH2c	100 - 250	144 - 361 A	150	74	64	69,6	25	60	60	53	14	84
NH2	315 - 630	455 - 910 A	150	74	64	69,6	32	60	75	73	17	87
NH3c	250 - 400	361 - 577 A	200	96	84	92	32	55,3	75	74	18,7	84
NH3	500 - 1000	722 - 1443 A	200	96	84	92	50	85	109	98	27	122

Cartouches-fusibles HPC DIN 690 V~ aM

Grandeur	Intensité nominale	a1	a2	a3	a4	b1	c1	e1	e2	f	h
NH000	6 - 63 A	79	52	45,5	49,5	15	35	40,5	20,8	8	52,5
NH00	10 - 100 A	79	52,8	45	50	15	35	47,5	29,5	15	59,5
NH1	25 - 250 A	135	70,8	63	68	20	40	52,5	39,5	15	64,5
NH2	80 - 355 A	150	72,3	63	68	26	48	60	51	14,5	72
NH3	315 - 630 A	200	72,3	63	68	33	60	74	70	16,5	86

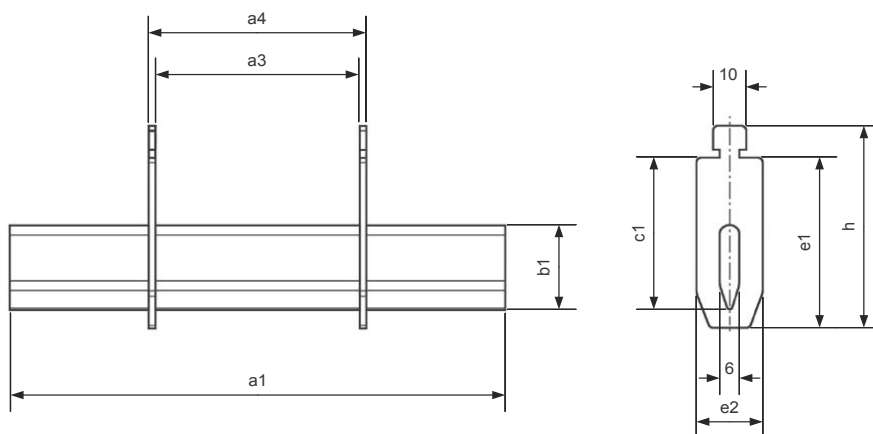
Dimensions du couteau sectionneur DIN

Couteau sectionneur DIN

Grandeur	Intensité nominale	a1	a2	a3	a4	b1	c1	e1	e2	f	h
NH000/00	160 A	77		45	49	15	35	39,5	17		49
NH1	250 A	132,5		64	68	20	40	46,5	20		56
NH2	400 A	147,5		64	68	26	48	54,5	20		64
NH3	630 A	147,5		64	68	32	60	66,5	20		76
NH3	1250 A	150		69	61	40	60	49	20		44

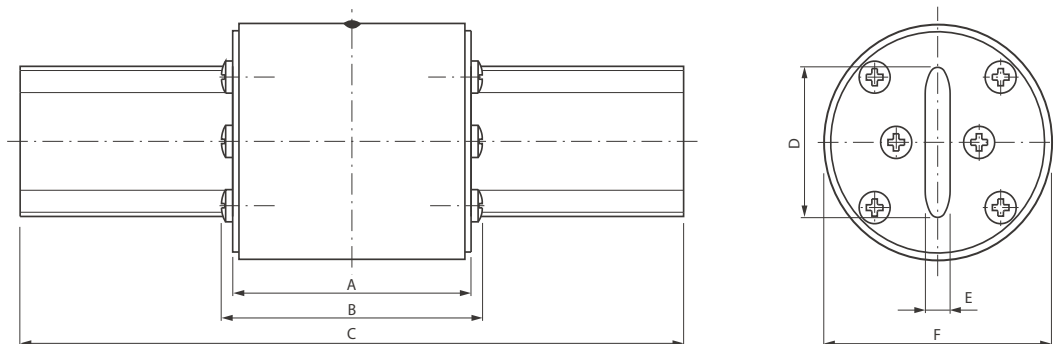
Dimensions des cartouches-fusibles HPC



Cartouches-fusibles HPC ASE 500 V~

Grandeur	A	B	C	D	E	F
G2	53	58	134	25	5	45
G4	61	65	162	35	6	55
G6	66	70	188	42	8	70
G6S	66	70	162	35	6	70

Dimensions du couteau sectionneur ASE

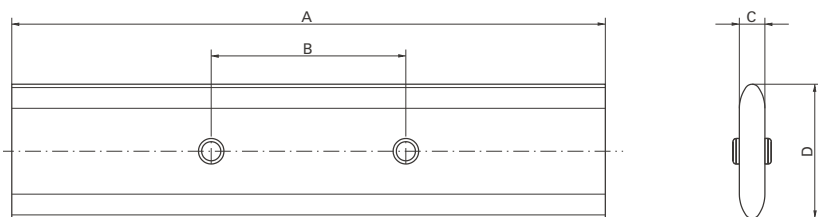

Grandeur	A	B	C	D
G2	132	49	5	25
G4	160	56	6	35
G6	186	61	8	42

Selectivite entre cartouches-fusibles DIN 400 V~ gG

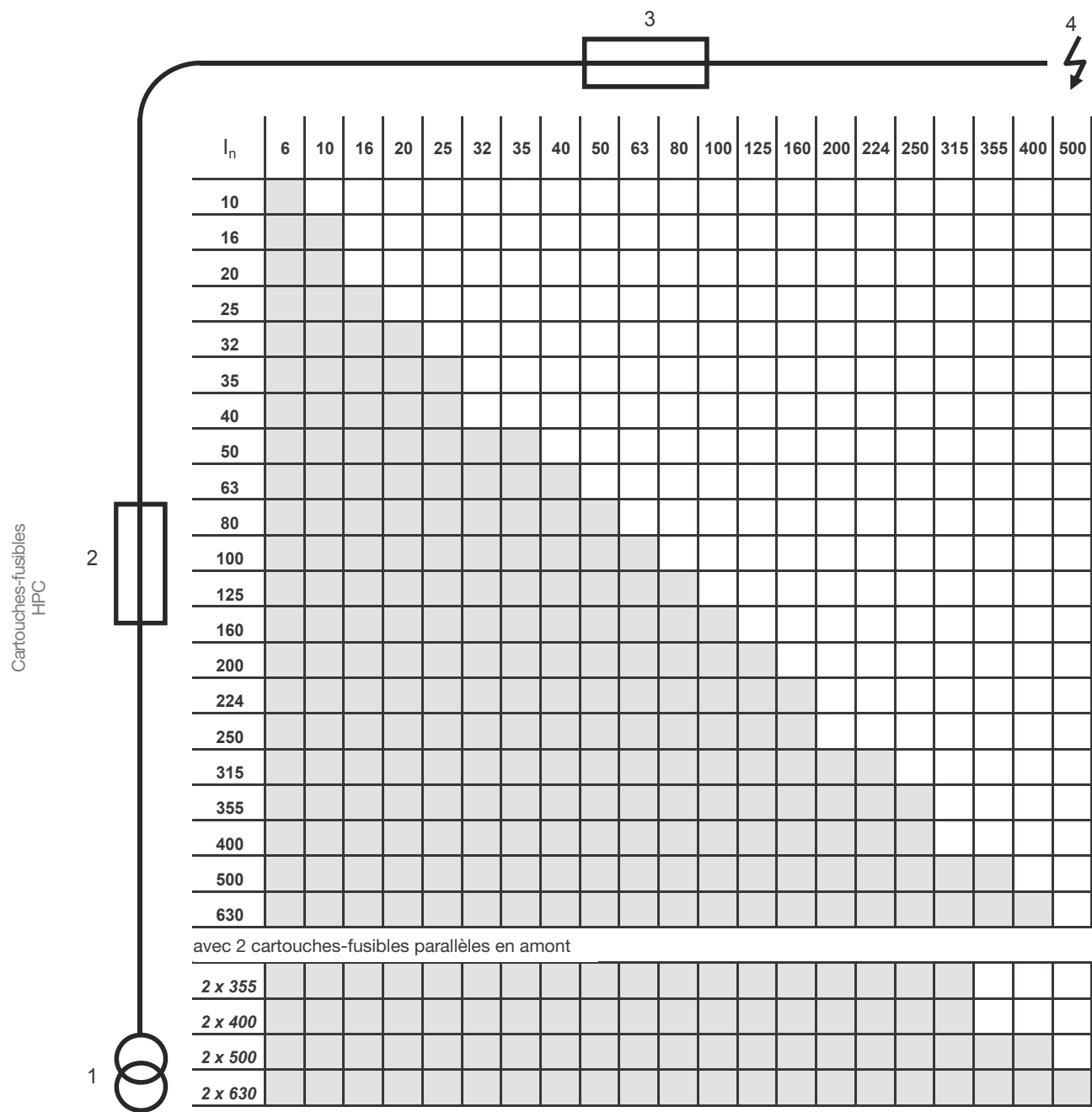

- 1 Transformateur
- 2 Cartouche-fusible en amont
- 3 Cartouche-fusible en aval
- 4 Surcharge ou court-circuit

Selectivite entre cartouches-fusibles DIN et ASE 500 V~ gG

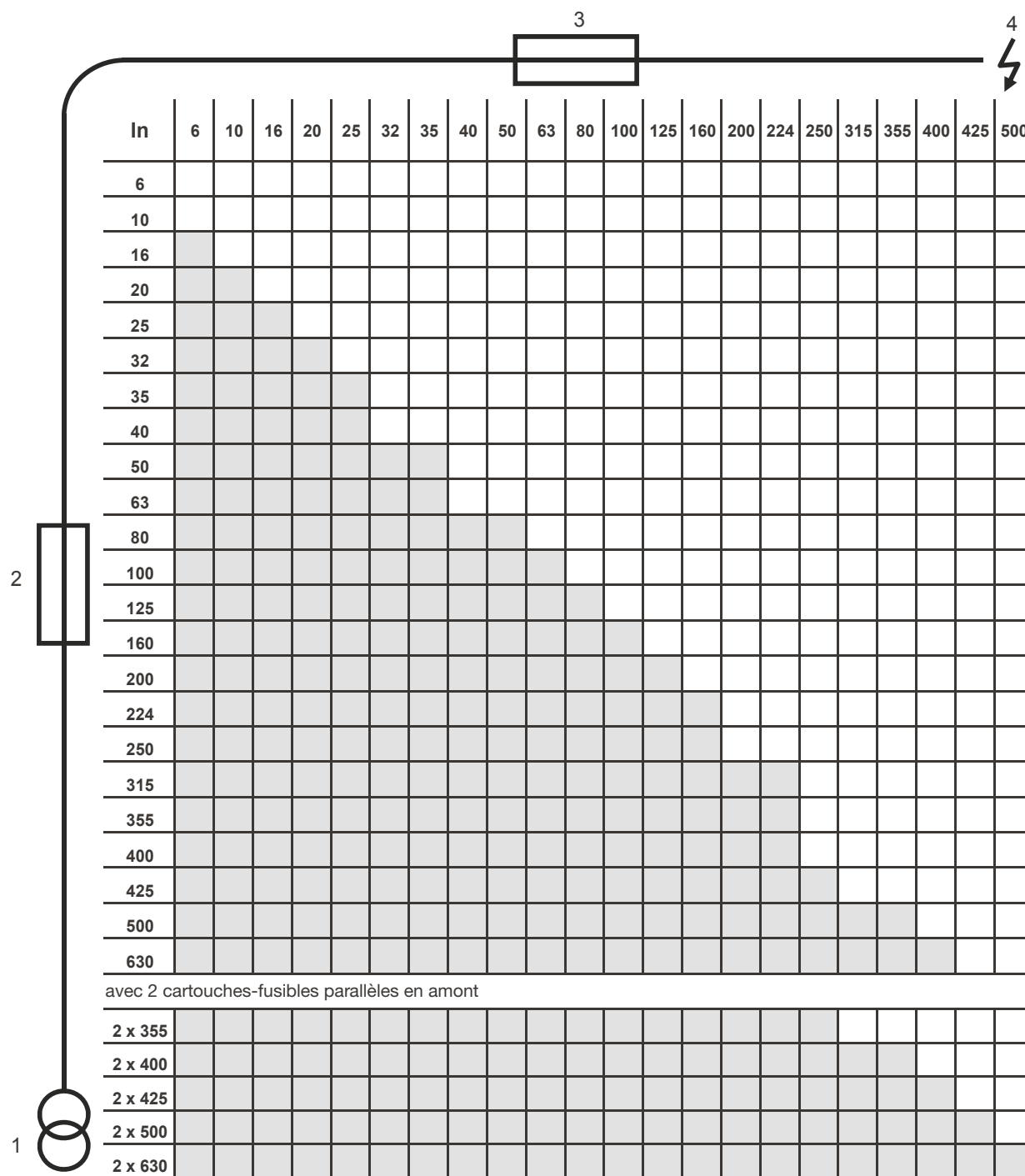

- 1 Transformateur
- 2 Cartouche-fusible en amont
- 3 Cartouche-fusible en aval
- 4 Surcharge ou court-circuit

Selectivite entre cartouches-fusibles 690 V~ gG

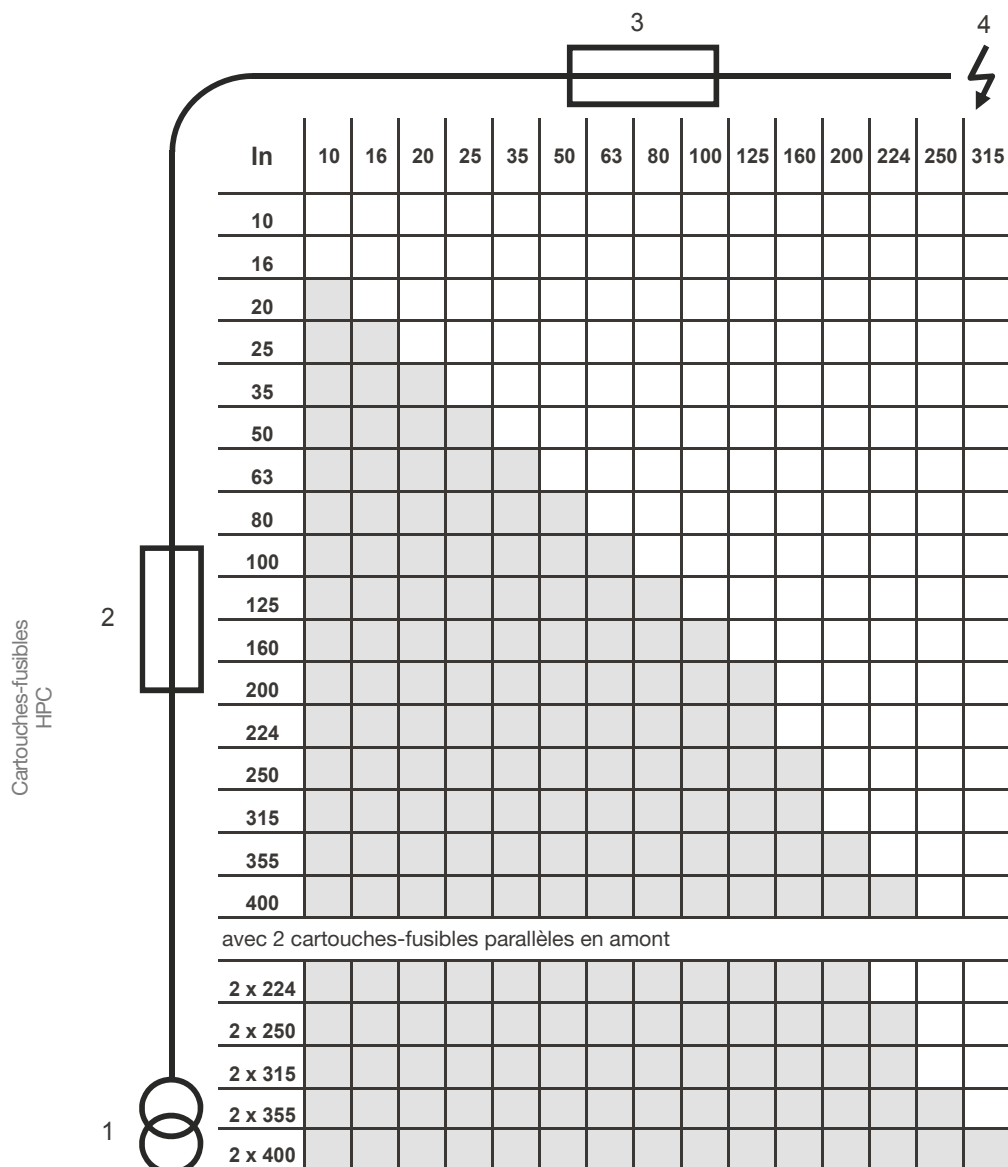

- 1 Transformateur
- 2 Cartouche-fusible en amont
- 3 Cartouche-fusible en aval
- 4 Surcharge ou court-circuit

Selectivite entre cartouches-fusibles 690 V~ gG et aM

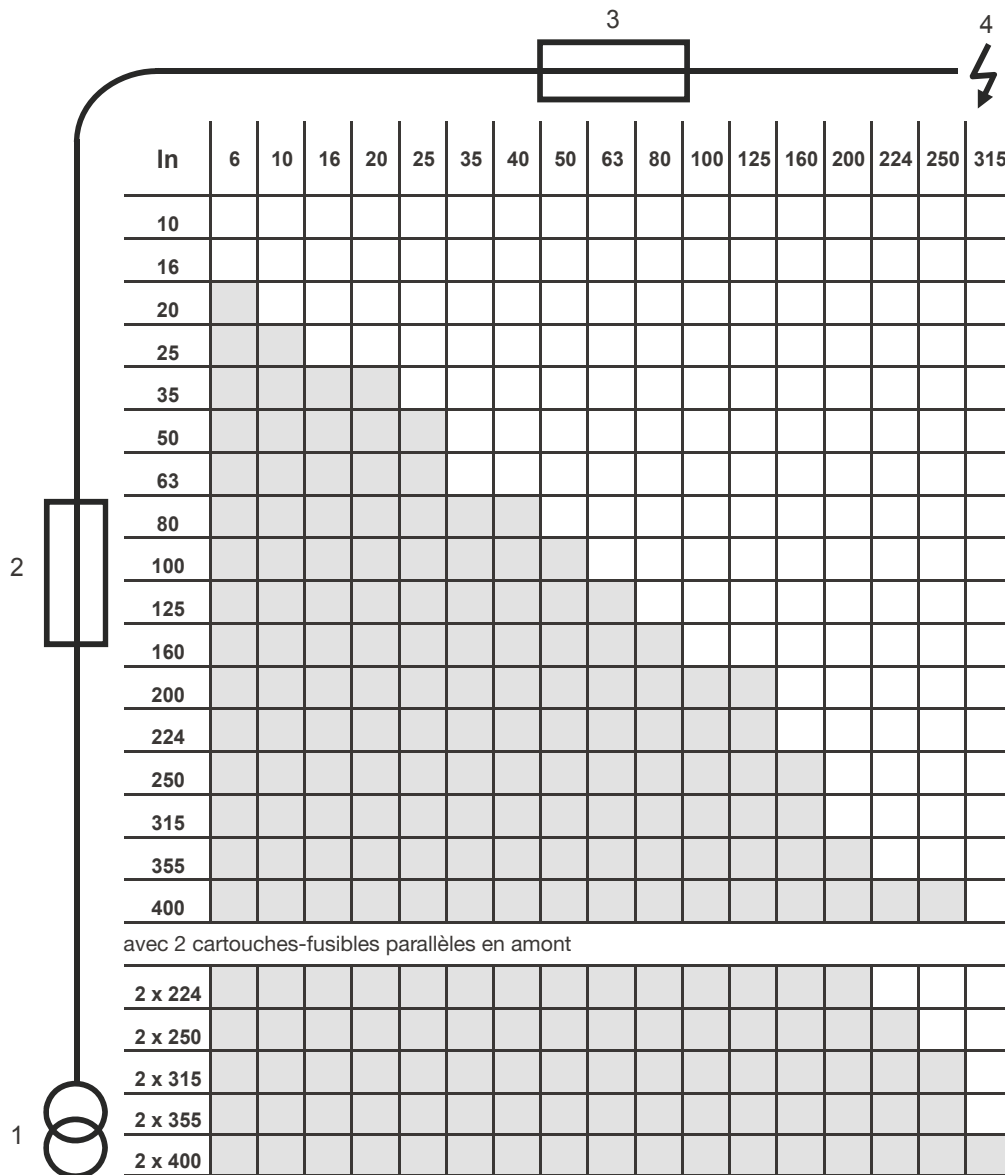

- 1 Transformateur
- 2 Cartouche-fusible en amont
- 3 Cartouche-fusible en aval
- 4 Surcharge ou court-circuit

Selectivite entre cartouches-fusibles 400 V~ gTr et gG

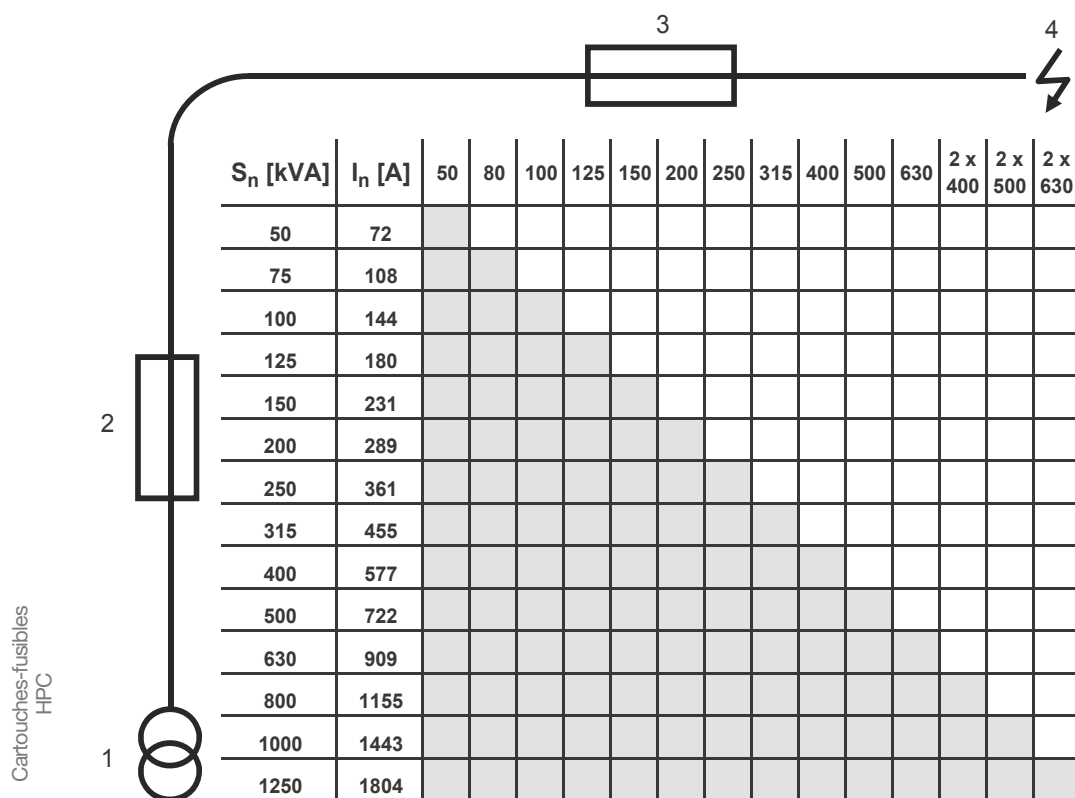

- 1 Transformateur
- 2 Cartouche-fusible en amont
- 3 Cartouche-fusible en aval
- 4 Surcharge ou court-circuit

Cartouches-fusibles HPC

